

## CLP 1X4-40W / 30K, 40K ET 50K

### SPÉCIFICATIONS TECHNIQUE

- Dimensions : 12" x 48"
- 100 V - 277 V / 40 WATTS
- Angle du faisceau : 120° / IRC : > 80
- IC
- Approuvé pour les endroits humides
- 4070 LUMENS / 3000K (degrés Kelvin)
- 4200 LUMENS / 4000K (degrés Kelvin)
- 4325 LUMENS / 5000K (degrés Kelvin)

### DIMENSIONS / PANNEAU DEL 1X4

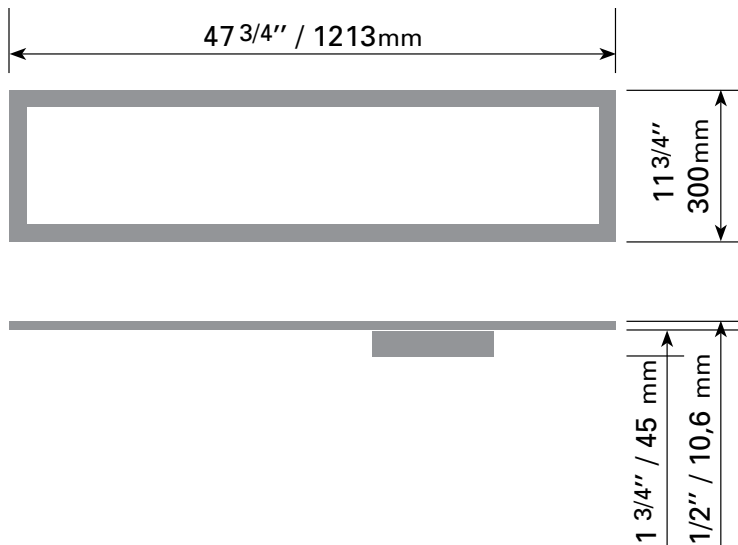

### INSTALLATION

#### 1. ENCASTRÉ

- Enlever le panneau du plafond suspendu que vous désirez changer
- Installer le panneau DEL dans l'espace libéré.

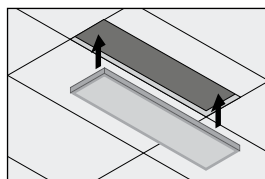

#### 2. SUR CÂBLE (en option) # CLP-SUSP

- Système de câblage d'une longueur de 39" pour suspendre l'appareil

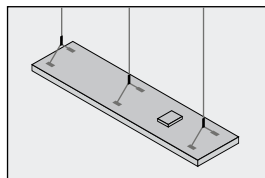

#### 3. EN PLAFONNIER (en option) # CLP-FRAME 1X4

- Cadre métallique pour transformer l'appareil en plafonnier

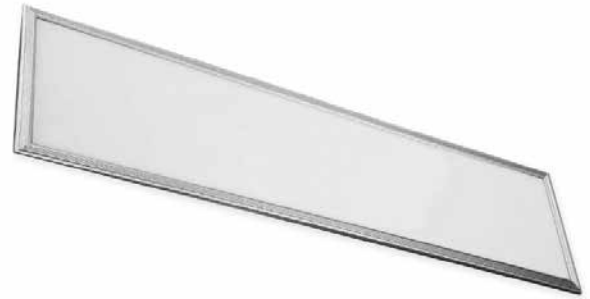
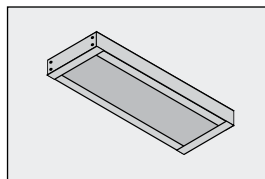

### COURBE DE RÉPARTITION D'INTENSITÉ LUMINEUSE

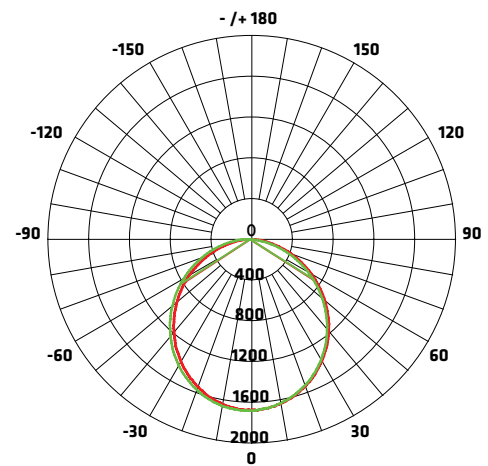

ANGLE MOYEN DU FAISCEAU (50%) : 110.7°

Unité : CD — CO/180,110.1° — C90/270,111.3°

### FIGURE AAI

Flux out : 3450 1m

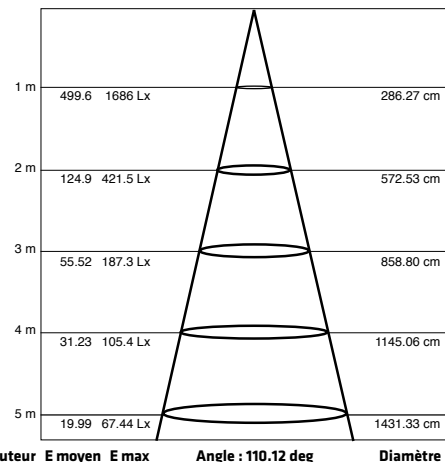

Note : Les courbes indiquent la zone éclairée et la moyenne d'éclairage lorsque le luminaire est à différentes distances.